

QUICKJUMP / QUICKJUMP XL DISPOSITIVO DE CAÍDA LIBRE

Manual del operador

Modelos: QJ-150-12A / QJXL150-20A



NOTA PARA LOS INSTALADORES

Lea siempre las instrucciones antes del uso

Guarde este Manual del operador junto con el dispositivo de caída libre QUICKjump. El Manual del operador contiene información relacionada con el uso e instalación apropiados del dispositivo de caída libre QUICKjump e incluye toda la información sobre el registro y la garantía del producto. Solamente el usuario final puede llevarse este documento. Asegúrese de que este Manual del operador esté a disposición de los operadores en todo momento.

Head Rush Technologies Manual del dispositivo de caída libre QUICKjump
P/N 02070002904

Los productos de Head Rush Technologies están cubiertos por varias patentes, incluidas las **patentes de EE.UU.** 8,490,751; 8,851,235; 9,016,435; 8,851,235 y D654,412 y patentes/ aplicaciones correspondientes en los Estados Unidos y otros países del mundo.

QUICK
jump



TABLA DE CONTENIDOS

| | |
|--|----|
| INFORMACIÓN DE SEGURIDAD | 6 |
| Símbolos utilizados en este manual | 6 |
| CONDICIONES DE LA GARANTÍA | 7 |
| Responsabilidad del cliente | 8 |
| CERTIFICACIÓN | 9 |
| Estándares | 9 |
| DESCRIPCIÓN | 10 |
| ESPECIFICACIONES | 11 |
| Ubicación de las etiquetas de especificaciones | 13 |
| PIEZAS DEL DISPOSITIVO DE CAÍDA LIBRE QUICKJUMP | 14 |
| DESEMBALAJE | 15 |
| Precauciones | 15 |
| Desembalaje del dispositivo de caída libre QUICKjump | 15 |
| Almacenamiento | 16 |
| INSTALACIÓN | 17 |
| Precauciones | 17 |
| Estándares | 17 |
| <i>Puntos de anclaje</i> | 17 |
| <i>Arneses</i> | 18 |
| <i>Conectores secundarios</i> | 18 |
| <i>Selección de una ubicación</i> | 18 |
| <i>Instalaciones al aire libre</i> | 19 |
| Montaje | 19 |
| <i>Puntos de montaje</i> | 20 |
| <i>Montaje de un solo punto</i> | 21 |
| <i>Montaje de doble punto</i> | 21 |
| OPERACIÓN | 23 |
| Capacitación del operador | 23 |
| Instrucciones para el usuario/operador | 23 |
| Arnés | 25 |
| Uso del mosquetón | 25 |
| <i>Operación</i> | 26 |
| Procedimiento de retracción de la correa | 27 |
| <i>Sugerencias para la retracción de la correa</i> | 27 |

| | |
|--|----|
| INSPECCIÓN Y MANTENIMIENTO | 28 |
| Recertificación anual | 28 |
| Mantenimiento e inspecciones programados | 28 |
| <i>Precauciones de seguridad</i> | 29 |
| Inspección diaria | 29 |
| <i>Procedimiento de inspección</i> | 30 |
| <i>Inspección del accesorio RipCord</i> | 31 |
| <i>Desgaste de correas</i> | 32 |
| Inspección semanal | 36 |
| Inspección semestral | 36 |
| <i>Procedimiento de inspección</i> | 36 |
| <i>Inspección de correas</i> | 37 |
| Reemplazo de la boquilla | 38 |
| Reemplazo de la línea de correas | 40 |
| <i>Precauciones de seguridad</i> | 40 |
| <i>Procedimiento de reemplazo de la línea de correas</i> | 40 |
| Piezas de reemplazo | 42 |
| Solución de problemas | 43 |
| Transporte | 43 |
| DETALLES DEL FABRICANTE | 44 |
| Dirección | 44 |
| Detalles de contacto | 44 |



AVISO IMPORTANTE DE SEGURIDAD **El descenso recreativo es una actividad peligrosa**

Leer antes de la instalación y operación

No prestar la debida atención por parte del operador a todas y cada una de las instrucciones, advertencias y precauciones para la correcta instalación, utilización, mantenimiento y cuidado del dispositivo de caída libre QUICKjump podría producir lesiones graves o fatales.

Los modelos QUICKjump de caída libre QJ150-12A, QJXL150-20A y el equipo asociado están diseñados específicamente para su uso como dispositivos de descenso rápido.



NO APTO PARA ESCALADA

El dispositivo de caída libre QUICKjump no es apto para su uso como sistema de aseguramiento para escalada ni para su utilización como equipo de protección individual contra caídas desde altura. Debido a su gran caída libre inicial y a su rápida velocidad de descenso, este dispositivo no es seguro para otro uso que no sea el uso previsto descrito anteriormente.

El uso del dispositivo de caída libre QUICKjump para fines distintos de los previstos por el fabricante no está permitido y puede provocar lesiones graves o fatales.

Los propietarios y operadores del dispositivo de caída libre QUICKjump son responsables de la seguridad y la supervisión de toda persona que lo utilice, y tienen la obligación de garantizar que se sigan en todo momento los procedimientos para una correcta instalación y operación. Una correcta instalación requiere un cuidadoso diseño y planificación de la utilización de los componentes que pertenecen y no pertenecen a QUICKjump. El fabricante requiere que los propietarios y operadores lean, comprendan y sigan todas las instrucciones de este Manual del operador relacionadas con la correcta instalación y operación del dispositivo de caída libre QUICKjump antes del uso. Se insta a los propietarios y operadores a buscar el asesoramiento de los instaladores o un profesional de ingeniería calificado sobre las instrucciones de este Manual.

Estas instrucciones deben estar a disposición de los operadores y usuarios en todo momento. Antes de la instalación y el uso del dispositivo, todos los propietarios y operadores deben leer y demostrar que han comprendido todas las instrucciones, etiquetas, marcas e información de seguridad pertenecientes a la instalación, operación, cuidado y mantenimiento del sistema del dispositivo de caída libre QUICKjump, sus componentes y todo el equipo asociado. No hacerlo puede provocar lesiones fatales, graves y daños al equipo.

Salud y seguridad

Los propietarios y operadores deben cumplir todos los estándares, leyes internacionales, federales, estatales y provinciales y todas las reglamentaciones de salud y seguridad específicas pertenecientes a la instalación y el uso de este producto.

Plan de rescate del sitio

Los propietarios y operadores deben elaborar un plan de rescate de emergencia para cualquier usuario en peligro en todos los sitios en que funcionen los dispositivos de caída libre QUICKjump. Los operadores deben informar a los usuarios del dispositivo de caída libre QUICKjump sobre el procedimiento para rescatar a un usuario en peligro antes del uso.

INFORMACIÓN DE SEGURIDAD

Símbolos utilizados en este manual

En este manual se utilizan los símbolos de seguridad que aparecen a continuación para destacar los peligros potenciales. Las prácticas y los procedimientos que se describen en este manual pueden estar asociados con una o varias precauciones. El incumplimiento de cualquiera de las precauciones destacadas puede derivar en la muerte, lesiones graves y daños al equipo.

Asegúrese de que el propietario y el operador lean y comprendan todos los procedimientos de seguridad relacionados con el entorno de trabajo y la tarea que están emprendiendo.



PELIGRO

Indica la existencia de una situación de riesgo que, de no evitarse, provocará lesiones graves o fatales.



ADVERTENCIA

Indica que existe una situación de riesgo potencial que, de no evitarse, podría provocar lesiones graves o fatales.



PRECAUCIÓN

Indica que existe una situación de riesgo potencial que, de no evitarse, puede provocar lesiones o daños al equipo.



NOTA

Indica una medida que se debe adoptar para garantizar la seguridad del personal y evitar daños a la propiedad o al equipo.



CUIDADO DEL MEDIO AMBIENTE

Haga lo necesario para minimizar el impacto al medio ambiente cuando lleve a cabo este procedimiento.

CONDICIONES DE LA GARANTÍA

Este dispositivo de caída libre QUICKjump tiene garantía contra defectos de fabricación en los materiales y la mano de obra (se excluyen las "Piezas de reemplazo", consulte debajo), por un período de dos (2) años a partir de la fecha de compra. Esta garantía solamente se aplica al comprador original, y depende de que el propietario/operador mantenga y utilice el dispositivo de acuerdo con las Instrucciones del fabricante, que incluyen la exigencia de realizar la recertificación anual tal como se describe en el Manual de instrucciones del operador. Esta Garantía se otorga en lugar del resto de las garantías, expresas o implícitas.

La única solución para cualquier incumplimiento de esta garantía, o por cualquier reclamo de negligencia o responsabilidad civil estricta, es la reparación o el reemplazo de todas las piezas defectuosas por parte de Head Rush Technologies. Al recibir una notificación por escrito, Head Rush Technologies reparará o reemplazará sin demora todos los elementos defectuosos. Head Rush Technologies se reserva el derecho de hacer que cualquier equipo defectuoso se devuelva a sus instalaciones, con transporte prepago, para realizar una inspección previa a cualquier reparación o reemplazo.

Esta Garantía queda sin efecto si se utilizan otras piezas que no sean las genuinas o si cualquier otra persona, con la excepción de un agente de mantenimiento de Head Rush Technologies autorizado, realiza modificaciones o mantenimientos en el dispositivo. Esta garantía no cubre los daños que resulten del maltrato del dispositivo, daños en tránsito o cualquier otro daño que esté fuera del control de Head Rush Technologies. Head Rush Technologies no ofrece garantías con relación a accesorios o componentes que no hayan sido fabricados por Head Rush Technologies. Head Rush Technologies excluye expresamente de esta Garantía el reemplazo de las "Piezas de reemplazo", que incluyen la boquilla, el kit de la línea de correas, el mosquetón o cualquier otro accesorio suministrado con el producto.

Ninguna persona, agente o Distribuidor tiene autorización para ofrecer, en representación de Head Rush Technologies, cualquier otra garantía que difiera de la que aquí se expresa, ni para asumir ninguna responsabilidad concerniente a dichos productos. Head Rush Technologies niega expresamente cualquier garantía implícita de comerciabilidad, o reclamo de que el dispositivo sea apropiado para un fin en particular. El Comprador acepta que Head Rush Technologies no responderá por el Comprador o el Operador por daños de ningún tipo, incluidos, entre otros, ganancias perdidas o proyectadas, período de inactividad del equipo, o cualquier pérdida que se considere causada por la no operatividad o por el servicio de mantenimiento/recertificación del equipo.

Responsabilidad del cliente

Los siguientes elementos se consideran como responsabilidad del Cliente y por ello no son reembolsables bajo los términos de la garantía.

- Mantenimiento e inspección de rutina.
- Reemplazo normal de elementos de mantenimiento.
- Reemplazos necesarios debidos al maltrato, uso indebido o hábitos operacionales inadecuados del operador.
- Partes desgastables como boquilla, línea de correas y mosquetón.
- Deterioro normal debido al uso y la exposición.

Esta garantía está sujeta a los siguientes requisitos del Manual del operador suministrado, las Instrucciones del fabricante y el asesoramiento brindado por técnicos de mantenimiento de Head Rush Technologies.

Estándares



NOTA

Si el dispositivo de caída libre QUICKjump es revendido fuera del país de destino, el revendedor deberá proporcionar las instrucciones para el uso, mantenimiento y reparación en el idioma del país de uso.

El dispositivo de caída libre QUICKjump se utiliza como el componente de un juego para parque de atracciones solamente en combinación con otros componentes. No se considerará apto para su uso hasta que se garantice que todo el sistema cumple con los requisitos de los estándares o las directivas regionales, estatales y federales pertinentes.

El dispositivo de caída libre QUICKjump cumple con las siguientes reglamentaciones de seguridad vigentes:

- ASTM F2291-11: Práctica estándar para el diseño de juegos y dispositivos para parques de atracciones
- ASTM 846-92: Guía estándar para la prueba del rendimiento de juegos y dispositivos para parques de atracciones

DESCRIPCIÓN

El dispositivo de caída libre QUICKjump es un dispositivo de descenso diseñado específicamente para ser usado como un juego para un parque de atracciones. Se dispone de tres modelos:

- Dispositivo de caída libre QUICKjump QJ150-12A
- Dispositivo de caída libre QUICKjump XL QJXL150-20A

El diseño del dispositivo de caída libre QUICKjump permite una instalación y remoción simple e incorpora un sistema de frenos autorregulable avanzado y una retracción de la línea de correas automática. El mecanismo de freno patentado ofrece a los usuarios una caída libre inicial seguida de un descenso constante con una variación mínima en la velocidad del descenso tanto para niños como para adultos. El mecanismo de freno no incluye piezas desgastables, lo que garantiza que la fiabilidad siga siendo alta mientras se reducen al mínimo los costos de mantenimiento y operación.

El accesorio RipCord para QUICKjump extiende la sensación de caída libre y es opcional en dispositivos QUICKjump y QUICKjump XL. La longitud del accesorio RipCord cambia necesariamente la altura de la instalación apropiada. Además, las correas de RipCord NO son intercambiables entre los modelos. Para detalles sobre una instalación apropiada, consulte las especificaciones completas basadas en el modelo de su dispositivo y longitud del accesorio RipCord.

Para proteger la vida útil del dispositivo de caída libre QUICKjump, la instalación, el cuidado y uso del mismo se deben realizar de conformidad con las instrucciones de este manual.

ESPECIFICACIONES

QUICKjump

| | | |
|--|--|---------------------------------------|
| MODELO | Dispositivo de caída libre QUICKjump QJ150-12A | |
| DIMENSIONES | 80 x 320 x 216 mm (15 x 12,6 x 8,5 in) | |
| PESO NETO | 19,75 kg (44 lb) | |
| MATERIALES | CARCASA | Aleación de aluminio |
| | PIEZAS INTERNAS | Acero galvanizado Acero inoxidable |
| | BOQUILLA | Plástico de acetal modificado |
| | INSERTO DE LA BOQUILLA | Acero inoxidable 304 |
| | LÍNEA DE CORREAS | Correa de nailon Spectra de 20,8 mm |
| DISTANCIA MÍNIMA BOQUILLA DE PLATAFORMA | 1,8 m (6 ft) | |
| DISTANCIA MÁXIMA BOQUILLA A PLATAFORMA | 2,1 m (7 ft) | |
| PESO MÍNIMO DEL USUARIO | 20 kg (44 lb) | |
| PESO MÁXIMO DEL USUARIO | 130 kg (285 lb) | |
| MÍN. TEMPERATURA DE OPERACIÓN | -10 °C (14 °F) | |
| MÁX. TEMPERATURA DE OPERACIÓN | 40 °C (104 °F) | |
| MÍN. TEMPERATURA DE ALMACENAMIENTO | -20 °C (-4 °F) | |
| MÁX. TEMPERATURA DE ALMACENAMIENTO | 60 °C (140 °F) | |
| SIN ACCESORIO RIPCORD | | |
| ALTURA DE MONTAJE MÍNIMA* | 8 m (26 ft) | |
| ALTURA DE MONTAJE MÁXIMA* | 12,5 m (41 ft) | |
| RIPCORD DE MONTAJE BAJO DE 0,8 M | | |
| ALTURA DE MONTAJE MÍNIMA* | 5,3 m (17,4 ft) | |
| ALTURA DE MONTAJE MÁXIMA* | 8 m (26 ft) | |
| RIPCORD DE 1,5 M | | |
| ALTURA DE MONTAJE MÍNIMA* | 9,5 m (31 ft) | |
| ALTURA DE MONTAJE MÁXIMA* | 14 m (46 ft) | |

* Las alturas de montaje se miden entre la boquilla y la zona de aterrizaje, y pueden variar con la adición de accesorios de QUICKjump autorizados.

QUICKjump XL

| | | |
|--|---|---|
| MODELO | Dispositivo de caída libre QUICKjump XL QJXL150-20A | |
| DIMENSIONES | 80 x 320 x 216 mm (15 x 12,6 x 8,5 in) | |
| PESO NETO | 20,8 kg (46 lb) | |
| MATERIALES | CARCASA | Aleación de aluminio |
| | PIEZAS INTERNAS | Acero galvanizado Acero inoxidable |
| | BOQUILLA | Plástico de acetal modificado |
| | INSERTO DE LA BOQUILLA | Acero inoxidable 304 |
| | LÍNEA DE CORREAS | Correa de nailon Nylon/Spectra/ Technora de 20,8 mm |
| DISTANCIA MÍNIMA BOQUILLA DE PLATAFORMA | 1,8 m (6 ft) | |
| DISTANCIA MÁXIMA BOQUILLA DE PLATAFORMA | 2,1 m (7 ft) | |
| PESO MÍNIMO DEL USUARIO | 20 kg (44 lb) | |
| PESO MÁXIMO DEL USUARIO | 130 kg (285 lb) | |
| MÍN. TEMPERATURA DE OPERACIÓN | -10 °C (14 °F) | |
| MÁX. TEMPERATURA DE OPERACIÓN | 40 °C (104 °F) | |
| MÍN. TEMPERATURA DE ALMACENAMIENTO | -20 °C (-4 °F) | |
| MÁX. TEMPERATURA DE ALMACENAMIENTO | 60 °C (140 °F) | |
| SIN ACCESORIO RIPCORD | | |
| ALTURA DE MONTAJE MÍNIMA* | 10 m (33 ft) | |
| ALTURA DE MONTAJE MÁXIMA* | 20 m (65,5 ft) | |
| RIPCORD DE 1,5 M | | |
| ALTURA DE MONTAJE MÍNIMA* | 12,5 m (41 pies) | |
| ALTURA DE MONTAJE MÁXIMA* | 21,8 m (71,5 ft) | |
| RIPCORD DE 3 M | | |
| ALTURA DE MONTAJE MÍNIMA* | 14,2 m (46,6 ft) | |
| ALTURA DE MONTAJE MÁXIMA* | 23 m (75 ft) | |

* Las alturas de montaje se miden desde la boquilla a la zona de aterrizaje, y pueden variar con la adición de accesorios de QUICKjump autorizados.

Ubicación de las etiquetas de especificaciones

ETIQUETA DE INFORMACIÓN

CAUTION

Not suitable for self-rescue. Manufacturer's model is a freestyle activity.

Consult the operation of the QUICK Jump Free Fall Device for general information. This device is not intended for use as a fall protection device. It is not intended for use as a fall protection device. It is not intended for use as a fall protection device.

WARNING

When used as a fall protection device, this device must be used in accordance with the manufacturer's instructions. It is not intended for use as a fall protection device.

NOTICE

When used as a fall protection device, this device must be used in accordance with the manufacturer's instructions. It is not intended for use as a fall protection device.

WARNING

When used as a fall protection device, this device must be used in accordance with the manufacturer's instructions. It is not intended for use as a fall protection device.

NÚMERO DE SERIE
 QJ150-12A SN0000000
 QJXL150-20A SN0000000



ETIQUETA DE ESPECIFICACIONES

MODEL: QJ150-12A

RATED WORKING CAPACITY:
 15 to 130 kg (35 to 285 lbs)

DEVICE WEIGHT:
 13.72 kg (30 lbs)

MAXIMUM DESCENT LOAD:
 130 kg (285 lbs)

MAXIMUM DESCENT HEIGHT:
 12.5 m (41 ft)

NOTE: maximum descent height may vary with the addition of Authorized QUICK Jump Accessories.

MINIMUM DESCENT HEIGHT:
 4.0 m (13 ft)

NOTE: minimum descent height may vary with the addition of Authorized QUICK Jump Accessories.

HEAD RUSH TECHNOLOGIES:
 1825 20th Street
 Boulder, Colorado 80501, USA
www.headrush.com

USA, CAN, UK AND OTHER FT. PACIFIC AND 6 WORLDWIDE

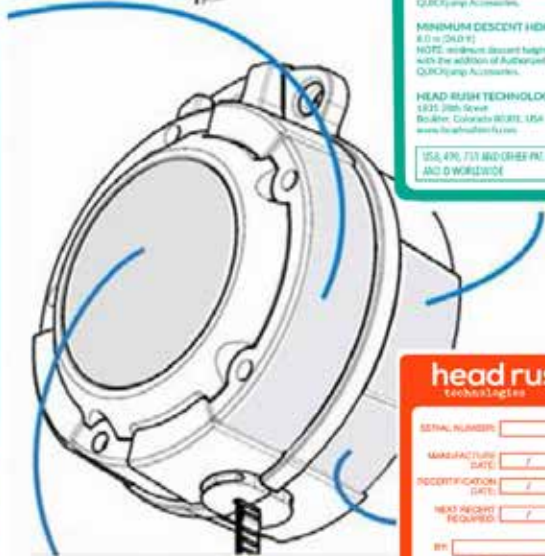

head rush technologies

SERIAL NUMBER:

MANUFACTURE DATE:

RE-CERTIFICATION DATE:

NEXT RE-CHECK REQUIRED:

BY:

© 2015 HEAD RUSH TECHNOLOGIES

ETIQUETA DE CERTIFICACIÓN

QUICK Jump

FREE FALL DEVICE

CAUTION

NOT SUITABLE FOR CLIMBING

© 2015 HEAD RUSH TECHNOLOGIES

ETIQUETA DE LA CUBIERTA (ambos lados)

PIEZAS DEL DISPOSITIVO DE CAÍDA LIBRE QUICKJUMP

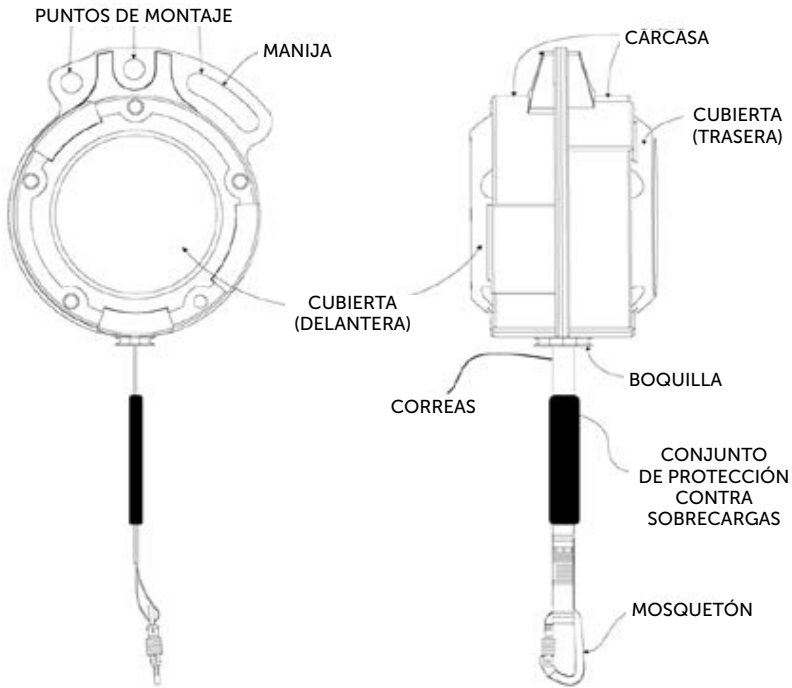

Las correas RipCord NO son intercambiables entre los dispositivos QUICKjump y QUICKjump XL. Además, las correas RipCord NO están diseñadas o destinadas a ser utilizadas en otros dispositivos. Estas correas han sido diseñadas específicamente y únicamente para el uso seguro de la línea de dispositivos QUICKjump. Los dos dispositivos pueden usar un RipCord de 1,5 m pero las correas son distintas como se indica por el color de manija y el color de línea de la correa principal. Una instalación de la correa incorrecta en el dispositivo equivocado puede causar la operación inadecuada y condiciones de caída potencialmente arriesgadas o peligrosas. Los usuarios DEBEN cumplir las directrices operativas y de seguridad detalladas en su Manual de operador. Por favor vuelva a comprobar y verificar los límites de seguridad especificados en el Manual de operador antes de operar.

El accesorio RipCord es una correa auxiliar propia únicamente para la familia de dispositivos QUICKjump. Estas correas NO SON COMPATIBLES con el freno para tirolesa zipSTOP, el dispositivo de autoaseguramiento TRUBLUE u otros dispositivos. El accesorio RipCord no está diseñado para otros usos, y es el ÚNICO modo seguro y aprobado para extender la distancia de caída libre del dispositivo QUICKjump. Cualquier accesorio RipCord que esté expuesto y ya no esté sellado debe retirarse del servicio inmediatamente. Esta información no debe confundirse con la sección de la unidad de protección contra la sobrecarga (OPA) que incluye un cierre de cremallera para la inspección diaria de la unidad de protección contra la sobrecarga (OPA).

DESEMBALAJE

Precauciones



CONSERVE ESTE MANUAL DEL OPERADOR JUNTO CON EL DISPOSITIVO DE CAÍDA LIBRE QUICKJUMP HASTA QUE SE COMPLETE LA INSTALACIÓN. SOLAMENTE EL PROPIETARIO O EL OPERADOR PUEDEN RETIRAR EL MANUAL DEL OPERADOR

El Manual del operador contiene información relacionada con el uso e instalación apropiados y correctos del dispositivo de caída libre QUICKjump e incluye toda la información sobre el registro y la garantía del producto. Solamente el operador final puede retirar el Manual del operador. Asegúrese de que este manual esté a disposición de los usuarios del dispositivo de caída libre QUICKjump en todo momento.



NO DESECHE EL EMBALAJE

La caja de cartón y el embalaje interno son necesarios para el envío del dispositivo de caída libre QUICKjump para su inspección anual de certificación. Conserve el embalaje en un lugar seguro hasta que lo vuelva a necesitar.

Recepción del dispositivo de caída libre QUICKjump

El dispositivo de caída libre QUICKjump está embalado en una caja de cartón reciclado y contiene:

- 1 dispositivo de caída libre QUICKjump (el modelo variará según los detalles de su pedido):
 - QJ150-12A – QUICKjump sin accesorio RipCord
 - QJ150-12A – QUICKjump con accesorio RipCord de montaje bajo de 0,8 m
 - QJ150-12A – QUICKjump con accesorio RipCord de 1,5 m
 - QJXL150-20A – QUICKjump XL
 - QJXL150-20A – QUICKjump con accesorio RipCord de 1,5 m
 - QJXL150-20A – QUICKjump con accesorio RipCord de 3 m
- 1 mosquetón
- 1 manual del operador

El dispositivo de caída libre se envía con la línea de correas y el mosquetón unidos y no requiere montaje adicional.

Desembalaje del dispositivo de caída libre QUICKjump

Para desembalar el dispositivo de caída libre QUICKjump:

1. Al recibir el dispositivo de caída libre QUICKjump, inspecciónelo para detectar signos de daños o contaminación durante el envío. Si el dispositivo de caída libre QUICKjump muestra signos de daños o mal manejo, póngase en contacto con su distribuidor de Head Rush Technologies.

2. Verifique que todas las etiquetas adheridas al dispositivo de caída libre QUICKjump estén presentes y sean legibles.

head rush
technologies

SERIAL NUMBER:

MANUFACTURE DATE:

RECERTIFICATION DATE:

NEXT RECERTIFICATION REQUIRED:

BY:

LABEL P/N: 0070002401

No utilice el dispositivo de caída libre QUICKjump después de la fecha que figura aquí

3. Verifique la fecha de la próxima renovación de certificación obligatoria ("Next Recertification Required") que se muestra en la etiqueta de certificación. Si la fecha indicada se ha sobrepasado, o si la etiqueta no está presente o es ilegible, el dispositivo de caída libre QUICKjump no se debe poner en servicio.
4. Registre su dispositivo de caída libre QUICKjump en www.headrushtech.com/registration



EL REGISTRO DEL PRODUCTO SE DEBE COMPLETAR

Es necesario completar el registro del producto mediante el registro en línea en headrushtech.com/registration. Esto es fundamental para poder recibir notificaciones sobre el producto e información actualizada para el uso seguro del dispositivo de caída libre QUICKjump.

5. Lea el Manual del operador y familiarícese con todos los aspectos de la instalación, la operación, el cuidado y el mantenimiento.

Almacenamiento

Si no va a utilizar el dispositivo de caída libre QUICKjump durante más de dos semanas, asegúrese de que la unidad esté limpia y seca, y de que la línea de correas esté completamente retraída en la unidad.

Cuando el dispositivo de caída libre QUICKjump se vuelva a poner en operación después de un largo periodo de inactividad, realice siempre una inspección y verificación operativa completa.



NO ALMACENAR EN CONDICIONES DE HUMEDAD

Después de la exposición al agua o a condiciones húmedas, limpie y seque bien el dispositivo de caída libre QUICKjump. Asegúrese de no dejar el dispositivo de caída libre QUICKjump con la línea de correas mojada retraída dentro de la carcasa.

Almacene siempre en un entorno limpio y seco.

INSTALACIÓN

Precauciones



UTILICE SIEMPRE LOS PUNTOS DE MONTAJE DESIGNADOS

Nunca instale el dispositivo de caída libre QUICKjump utilizando partes del mismo que no sean los puntos de montaje designados. El montaje incorrecto puede ocasionar lesiones graves o fatales.



LOS IMPACTOS FUERTES PUEDEN PROVOCAR DAÑO ESTRUCTURAL

Si el dispositivo de caída libre QUICKjump se deja caer o sufre un impacto fuerte, se pueden dañar los puntos de montaje o las piezas internas, y esto podría comprometer la seguridad de la operación. Si el dispositivo de caída libre QUICKjump recibe un impacto fuerte, retírelo del servicio y devuélvalo a un agente de mantenimiento para su inspección.



ARTÍCULO PESADO - 20 KG

Tenga cuidado al levantar el dispositivo de caída libre QUICKjump. Tenga cuidado de no dejar caer el dispositivo, ya que podría provocar lesiones graves o daños en el equipo.



NO LO MONTE COMPLETAMENTE RÍGIDO

El dispositivo de caída libre QUICKjump se debe colgar siempre en forma vertical, y no se debe instalar rígidamente. Una instalación completamente rígida producirá un desgaste excesivo y prematuro de las correas.

Estándares

Antes de la instalación, todos los operadores deben estar familiarizados con los requisitos de todos los estándares pertinentes relativos a puntos de anclaje, accesorios y equipo utilizados con el dispositivo de caída libre QUICKjump.

PUNTOS DE ANCLAJE

Todos los puntos de anclaje y conectores utilizados con el dispositivo de caída libre QUICKjump deben cumplir con los requisitos locales, regionales, estatales y federales para dichos dispositivos.

Los requisitos mínimos de los puntos de anclaje deben cumplir las condiciones de los siguientes estándares:

- EN 12572: Puntos de anclaje en la pared de escalada.
- EN 795: Dispositivos de anclaje.

La ubicación y los puntos de anclaje del dispositivo de caída libre QUICKjump DEBEN cumplir con las siguientes condiciones:

- Capacidad de carga mínima de los puntos de anclaje: 10 kN (2.248 lb) en las directivas de aplicación previstas.
- Los puntos de anclaje no se utilizarán para otros dispositivos ni como sujeciones para equipos que no estén asociados con la instalación del dispositivo de caída libre QUICKjump.
- Los puntos de anclaje deben tener un tamaño adecuado para instalar correctamente el equipo de montaje.

ARNESES

Todos los arneses utilizados con el dispositivo de caída libre QUICKjump deben cumplir los siguientes estándares:

- EN 361: Equipos de protección individual contra caídas de altura: arnés de cuerpo entero
- EN 813: Equipos de protección individual contra caídas de altura - Arnés de cintura.
- EN 12277: Tipo A. Arnés de cuerpo entero
- EN 12277: Tipo B. Arnés de cuerpo entero pequeño
- EN 12277: Tipo C. Arnés de cintura

Los arneses deberán ser del tamaño y ajuste correctos y deberán estar en condiciones de servicio óptimas.

CONECTORES SECUNDARIOS

Todos los conectores secundarios y los equipos utilizados en la instalación del dispositivo de caída libre QUICKjump deben cumplir los requisitos de los siguientes estándares:

- EN 362: Tipos de conectores para protección individual.
- EN 12275: Tipos de conectores para alpinismo y escalada.

Todos los conectores, ganchos, argollas (D-rings) y grilletes utilizados para montar el dispositivo de caída libre QUICKjump deben cumplir con una carga de rotura mínima de 10 kN (2.248 lb) y ser de tamaño, forma y resistencia compatibles con el punto de montaje a los que están unidos.

SELECCIÓN DE UNA UBICACIÓN

El dispositivo de caída libre QUICKjump se debe montar en la parte superior de la ruta de descenso, con la boquilla y la línea de correas apuntando hacia abajo.

Al seleccionar una ubicación para montar el dispositivo de caída libre QUICKjump, asegúrese siempre de lo siguiente:

- Que todos los puntos de anclaje tengan una capacidad de carga mínima de 10 kN (2.248 lb) y que cumplan con todos los requisitos regionales, locales, federales y estatales para dichos dispositivos.
- Que el dispositivo de caída libre QUICKjump esté colgado en forma vertical sobre la trayectoria de descenso, con la boquilla hacia abajo.
- Que todas las trayectorias que el usuario pueda seguir cuando esté enganchado al dispositivo de caída libre QUICKjump no tengan bordes afilados ni superficies de gran rozamiento que puedan dañar la línea de correas.
- Asegúrese de que en la trayectoria de descenso y en la zona de aterrizaje no haya otros usuarios, peatones u obstáculos que puedan provocar enredos o limiten el descenso del usuario.

- Elija un lugar con una zona de aterrizaje que no sea de paso ni tenga obstáculos que puedan interferir con el descenso libre y despejado del usuario.
- Asegúrese de que la línea de descenso de los usuarios no tenga ningún obstáculo en su recorrido completo y que permita balancearse en todas las direcciones cuando se está usando. Cualquier zona con la que el usuario pueda entrar en contacto deberá estar acolchada o protegida.
- Instale el dispositivo en la parte superior de una estructura a la que se pueda llegar con seguridad durante las tareas de inspección y mantenimiento.
- Monte siempre el dispositivo en posición vertical elevada, de modo que la línea de correas se extienda y se retraiga minimizando cualquier oscilación pendular peligrosa.



ZONA DE ATERRIZAJE SEGURA

Se debe utilizar una superficie protectora para la atenuación de caídas y situarla centrada debajo de la zona de aterrizaje del dispositivo, cubriendo la superficie necesaria para evitar adecuadamente cualquier posible lesión a los participantes. Se recomienda que la superficie cumpla con la especificación ASTM F1292 para materiales de atenuación de impactos para una altura de caída crítica de 1 m (3 ft). En condiciones ventosas es posible que se necesite una superficie mayor.

INSTALACIONES AL AIRE LIBRE

El dispositivo de caída libre QUICKjump se puede instalar al aire libre.

En entornos húmedos o adversos, se recomienda proteger el dispositivo de caída libre QUICKjump de la entrada directa de agua u objetos extraños.



NOTA

La exposición prolongada a la intemperie aumenta el riesgo de corrosión interna y la degradación de la línea de correas, lo que puede provocar un aumento de los costos de operación y mantenimiento.



Tome precauciones al operar el dispositivo con velocidades del viento mayores de 15 m/s (34 mph). Los vientos de alta velocidad pueden afectar la trayectoria de descenso del usuario.

Montaje

Una vez seleccionada una ubicación adecuada para el dispositivo de caída libre QUICKjump, se procederá a su montaje utilizando únicamente los métodos y el equipo descritos en este manual. Al montar el dispositivo de caída libre QUICKjump, tenga en cuenta lo siguiente:

- Los puntos de anclaje deben ser capaces de soportar una carga mínima de 10 kN (2.248 lb) en la dirección de prevista de la aplicación de carga.
- Todos los conectores, ganchos, argollas (D-rings) y grilletes utilizados para montar el dispositivo de caída libre QUICKjump deben cumplir con una carga de rotura mínima de 10 kN (2.248 lb) y cumplir las normas pertinentes.
- El tamaño, la forma y la resistencia de los conectores secundarios deben ser compatibles con el punto de montaje al que están unidos.
- El dispositivo de caída libre QUICKjump debe poder girar en todas las direcciones y no debe forzar los soportes ni impactar contra la estructura circundante.

PUNTOS DE MONTAJE



UTILICE SOLO LOS PUNTOS DE MONTAJE DESIGNADOS

Utilice solo los puntos de montaje correctos designados tanto para el montaje de punto único como para el de doble punto. El uso de puntos incorrectos puede provocar daños en el equipo.

Asegúrese de que todo el equipo de montaje esté fijado de forma segura pero que gire libremente en el punto de montaje.

El dispositivo de caída libre QUICKjump está fabricado con un único punto de montaje de pivote central, un punto de montaje de desplazamiento y una manija situada en la parte superior de la carcasa. Estos puntos de montaje están situados en la placa central y se encuentran colocados adecuadamente para garantizar que la unidad cuelgue centrada y en forma vertical, con la boquilla de la línea de correas apuntando hacia abajo.



ALTURA DE MONTAJE

Cuando se monta el dispositivo, la distancia entre la altura de la boquilla y la altura de la plataforma debe estar comprendida entre 1,8 m (6 ft) y 2,1 m (7 ft).

Se debe mantener una distancia mínima de 1 m (3 ft) entre el dispositivo de caída libre QUICKjump y cualquier estructura adyacente.

Las cubiertas laterales están diseñadas para proteger y evitar daños en el dispositivo y en cualquier superficie adyacente. Si las cubiertas se desgastan, se dañan en exceso o se deteriora su aspecto, el operador deberá sustituirlas. Los datos de las piezas de reemplazo se pueden encontrar en la sección Accesorios y piezas de reemplazo de este manual.

MONTAJE DE UN SOLO PUNTO

El montaje de un solo punto es el método óptimo para instalar su dispositivo de caída libre QUICKjump y maximizar la duración de las correas. Para el montaje de un solo punto, el dispositivo de caída libre QUICKjump se instala utilizando el punto de montaje central, como se muestra, con una fijación secundaria sin carga y más larga, utilizando la fijación de desplazamiento o los puntos de montaje de manija.

Para el montaje de un solo punto, utilice únicamente el punto central de montaje, como se indica. Asegúrese de que el equipo de montaje sea seguro y de que la unidad pueda girar libremente en todas las direcciones.

MONTAJE DE DOBLE PUNTO

Para realizar el montaje de doble punto, utilice únicamente el punto de montaje de desplazamiento y la manija como se muestra. Asegúrese de que el equipo de montaje esté fijado de forma segura pero que gire libremente en el punto de montaje.



NOTA

Cuando realice el montaje de doble punto tal como se muestra, asegúrese de que las sujeciones estén equilibradas para que la carga se reparta por igual entre los puntos de anclaje, y que el dispositivo de caída libre QUICKjump cuelgue en forma vertical y simétrica con relación a su centro.

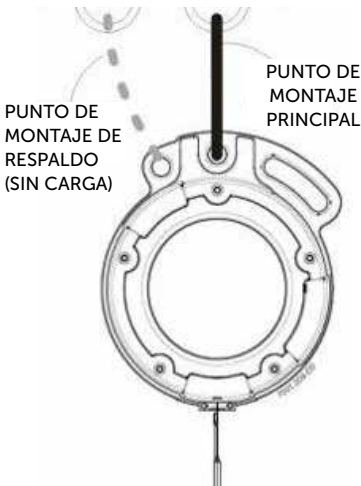

Un solo punto

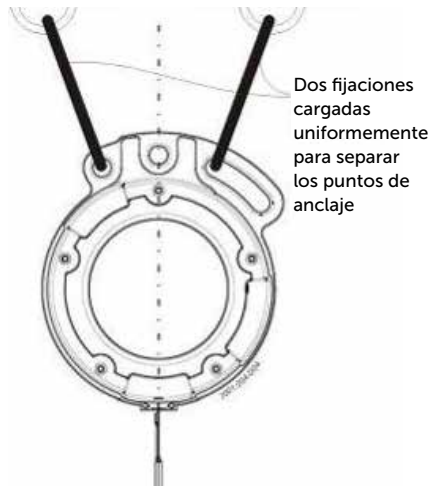

Doble punto

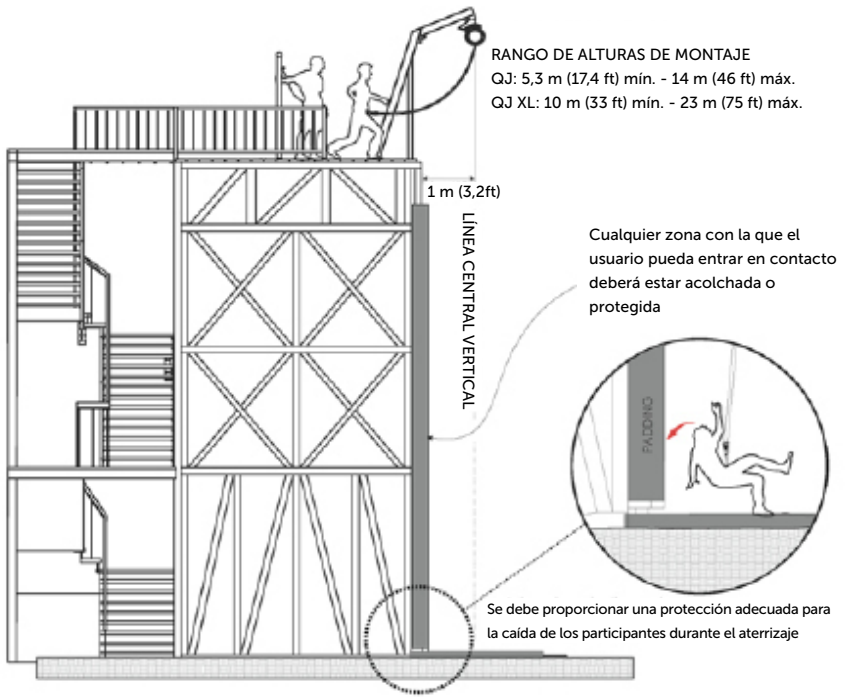

OPERACIÓN

Los Propietarios y Operadores del dispositivo de caída libre QUICKjump son responsables de la seguridad y supervisión de cualquier persona que utilice este equipo, y el fabricante requiere que lean, comprendan y sigan todas las instrucciones en este Manual del operador relacionadas con la instalación y operación correctas del dispositivo de caída libre QUICKjump antes de cualquier uso.



OPERACIÓN INSEGURA

Retire el dispositivo de caída libre QUICKjump de inmediato del servicio si existe algún tipo de problema relacionado con la operación correcta o la seguridad del usuario.

No vuelva a poner en servicio el dispositivo de caída libre QUICKjump hasta que no haya sido inspeccionado y se haya completado una inspección y prueba de recertificación por parte de un Agente de mantenimiento autorizado de Head Rush Technologies.

Capacitación del operador

Todo el personal involucrado en la operación del dispositivo de caída libre QUICKjump deber recibir capacitación y ser considerado competente en los siguientes aspectos de la operación del dispositivo de caída libre QUICKjump:

- Transporte y almacenamiento.
- Instalación, uso de puntos de sujeción y métodos de sujeción y equipo.
- Requisitos e instrucción para el usuario.
- Seguridad personal al asistir a los usuarios durante las inspecciones requeridas, revisión o mantenimiento del equipo.
- Inspección, limpieza y revisión programada del dispositivo de caída libre QUICKjump, sus componentes y el equipo de sujeción asociado.

El operador debe estar presente durante la operación.

Instrucciones para el usuario/operador



NUNCA DESCienda SIN ESTAR CORRECTAMENTE SUJETADO

Asegúrese de que el mosquetón esté sujeto al punto de sujeción designado para el arnés, que el cerrojo esté completamente cerrado y la apertura trabada antes del uso.

No hacerlo puede producir lesiones graves o la muerte.



LOS USUARIOS DEBEN CUMPLIR CON LOS CRITERIOS PARA EL USO

El dispositivo de caída libre QUICKjump no debe ser utilizado por nadie que:

- Pese más de 130 kg (285 lb)
- Pese menos de 20 kg (44 lb)
- Esté embarazada
- Sufra de cualquier tipo de enfermedad cardíaca o afecciones relacionadas con el corazón
- Sufra de cualquier tipo de lesión en la columna o debilidad de la columna vertebral
- Tenga una constitución física débil o mal estado físico

Si tiene algún problema físico o condición médica que pueda afectar su capacidad para usar el dispositivo, consulte a un profesional médico antes de participar.

Antes de engancharse, todos los usuarios deben estar capacitados sobre el uso correcto y apropiado del dispositivo de caída libre QUICKjump. Los operadores deben asegurarse de que todos los usuarios estén familiarizados con el plan de rescate del sitio en caso de que el usuario se encuentre en peligro.

Antes del uso, el usuario y el operador deben tomar conciencia, comprender y obedecer por completo las siguientes precauciones:

- Nunca supere el rango de pesos del dispositivo.
- Solo puede utilizarlo una sola persona a la vez.
- Asegúrese de que los operadores estén anclados a la plataforma en todo momento. Los usuarios deben estar anclados a la plataforma **Y** sujetos al QUICKjump **HASTA QUE ESTÉN LISTOS** para el descenso.
- Inspeccione visualmente la línea de correas, el mosquetón y el dispositivo para asegurarse de que todo se encuentre en buen estado de funcionamiento.
- No siga utilizando el dispositivo si la línea de correas no se retrae completamente. NO retire ningún sobrante de línea de correas antes del descenso. La línea de correas debe estar totalmente retraída o bajo tensión antes de la operación.
- Verifique que el arnés esté correctamente acomodado y ajustado.
- Compruebe que el mosquetón de la línea del dispositivo de caída libre QUICKjump esté enganchado a los puntos de sujeción correspondientes del arnés y que la apertura esté debidamente cerrada.



RIESGO DE PELLIZCO

Mantenga los dedos alejados del mosquetón y del punto de sujeción del arnés durante el descenso. La carga puede provocar pellizcos.

- Asegúrese de que la apertura del cerrojo del mosquetón se encuentre orientado en dirección contraria al usuario y completamente cerrado y bloqueado.
- Nunca permita que la línea de correas se enrede en las piernas, brazos, cuello u otras partes del cuerpo del usuario, ni en la ropa holgada del usuario.
- Nunca se debe comenzar a descender desde el lateral o por encima del dispositivo de caída libre QUICKjump.
- Antes del descenso, asegúrese de que la trayectoria de descenso y la zona de aterrizaje estén libres de personas y obstrucciones.
- Cuando esté listo para descender, dé directamente un paso hacia adelante para iniciar el descenso de la plataforma.
- Descienda siempre con los pies por delante, utilizándolos para protegerse de los obstáculos y prepararse para el aterrizaje.
- Después del aterrizaje, desenganche el mosquetón del arnés y permita que el dispositivo recoja la correa floja y cree tensión antes de soltar la línea de correas, para que se retraiga libre y completamente y regrese al dispositivo de caída libre QUICKjump.

Arnés



UTILICE UN ARNÉS APROBADO

Utilice siempre un arnés que cumpla los estándares especificados en este manual.

Asegúrese de que el arnés sea apropiado para el uso, se encuentre en buenas condiciones y esté correctamente ajustado. Siga siempre las instrucciones del fabricante para el ajuste, cuidado y uso.

Los niños menores de 10 años solo deben utilizar arneses de cuerpo entero.

Se recomienda especialmente utilizar casco.

Uso del mosquetón

Se suministra un mosquetón con cierre y bloqueo automático como parte integral de la línea de correas. El mosquetón debe ser verificado, y debe estar en buenas condiciones de funcionamiento antes del uso. Asegúrese de que el mosquetón solo soporte carga en dirección vertical (es decir, que no soporte carga transversal).



NOTA

Si el mosquetón estuviera dañado o inservible, sólo se puede utilizar un mosquetón de doble o triple bloqueo como mosquetón de reemplazo

No cargue el punto de sujeción secundario.



Existe un punto de fijación secundario opcional en la línea de correas por encima del anillo principal del mosquetón. Se puede utilizar el punto de fijación secundario como se muestra, atando una eslinga a través del punto de fijación secundario y uniendo un segundo mosquetón a dicha eslinga. El segundo mosquetón debe colgar por debajo del mosquetón principal para garantizar que el punto de fijación secundario no tenga carga durante el funcionamiento normal.



OPERACIÓN

El mosquetón se abre girando el anillo de la apertura y empujándolo hacia el centro del mosquetón.

- Fije el mosquetón al anillo correspondiente del arnés con del arnés con el cerrojo en dirección contraria al usuario.
- Deje que el cerrojo se cierre de golpe, asegurándose de que el anillo haya rotado hacia atrás y esté bloqueado. Asegúrese de que ninguna vestimenta, correa u otro objeto esté obstruyendo el cerrojo o la apertura.
- Vuelva a comprobar que la apertura del mosquetón esté asegurado.



PASO 1: Deslizar



PASO 2: Girar

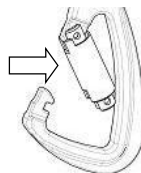

PASO 3: Presionar



PASO 4: Soltar

Operación del mosquetón

Procedimiento de retracción de la correa



RESTABLECIMIENTO DE LA PILA DE CORREAS

Si las correas no se retraen por completo en el dispositivo, es posible que se necesite restablecer el rollo de correas.

PARA RESTABLECER EL ROLLO DE CORREAS, extienda la correa por completo y deje que se retraiga lentamente mientras se mantiene una tensión constante. Esto asegurará que el rollo quede plano dentro del tambor, sin ningún espacio muerto. Realice esta acción en cualquier momento en que se sospeche de una retracción deficiente o se observe una retracción incompleta. Nunca alimente manualmente la correa en el dispositivo.

Si la correa todavía no se retrae por completo después de tres (3) intentos de restablecer el rollo de correas, retire el dispositivo QUICKjump del servicio y póngase en contacto con Head Rush Technologies o su distribuidor de Head Rush Tech.

SUGERENCIAS PARA LA RETRACCIÓN DE LA CORREA

Una retracción de la correa adecuada es esencial, especialmente cuando se utiliza QUICKjump cerca de la altura de operación máxima. Si se extiende por completo la correa de QUICKjump y, a continuación, se la deja retraer libremente sin la tensión de línea, se puede provocar un enrollamiento inapropiado de la correa, una retracción incompleta y un desgaste de correas acelerado.

Mantenga siempre la tensión en la línea, especialmente después de desconectar a un usuario. Esto asegurará que la correa se rebobine correctamente dentro de la unidad y se evitará la formación de huecos o espacios muertos en el rollo. La tensión se puede aplicar de tres maneras diferentes:

1. Un operador en el suelo, una vez desconectado un participante, puede sostener momentáneamente la línea hasta que la unidad aplique la tensión de retracción. Después debe liberar con cuidado la línea para que se retraiga (utilizando el peso del accesorio RipCord y el sistema de protección contra sobrecargas (OPA) para mantener la tensión).
 2. Un operador situado en la plataforma junto al dispositivo puede sostener con cuidado la línea para proporcionar tensión durante la retracción.
 3. Un operador en el suelo puede aplicar tensión mediante un cabo guía unido al extremo de la correa los primeros 3 m – 4,5 m (10-15 ft) de retracción, para que la correa se pueda apilar firme y correctamente.
-



SIGA SIEMPRE EL PROCEDIMIENTO DE RETRACCIÓN CORRECTO

No trate de auxiliar la retracción de la correa por ningún motivo. Hacerlo puede derivar en un atascamiento peligroso de la correa que puede acortar abruptamente su vida útil, y causar un arrastre significativo en el sistema, acelerando el desgaste de la correa y la contaminación del rodillo.

Una pila de correas suelta debida a procedimientos de retracción de correa incorrectos puede provocar un frenado desigual e indeseable y cambios de carga proporcionalmente grandes para el usuario.

INSPECCIÓN Y MANTENIMIENTO

Recertificación anual



NO OPERE EL SISTEMA DESPUÉS DE LA FECHA INDICADA EN LA ETIQUETA DE CERTIFICACIÓN

La operación del dispositivo de caída libre QUICKjump sin una etiqueta de certificación actual visible, dejará a la unidad inhabilitada para su uso y anulará toda la garantía.

El dispositivo de caída libre QUICKjump requiere una revisión y una recertificación anuales que debe llevar a cabo un agente de mantenimiento de Head Rush Technologies autorizado.

La fecha de caducidad de la certificación se muestra en la etiqueta de certificación que se encuentra en la parte lateral de la carcasa frontal.

Desmonte el dispositivo de caída libre QUICKjump y remítalo al Fabricante a la dirección que se muestra en la parte final de este Manual, o bien a un Centro de servicio autorizado, antes de la fecha de caducidad.

head rush
technologies

SERIAL NUMBER:

MANUFACTURE DATE: / /

RECERTIFICATION DATE: / /

NEXT RECERTIFICATION REQUIRED: / /

BY:

LABEL P/N: 00070002401

NO utilice el dispositivo de caída libre QUICKjump después de la fecha que figura aquí.

Mantenimiento e inspecciones programados

Las siguientes acciones de inspección y mantenimiento deben ser realizadas por el operador o el personal capacitado por este. Se pueden encontrar formularios del registro de inspección en headrushtech.com/service/inspection-logs. Todo el personal que ejecute estas acciones debe haber recibido capacitación sobre los procedimientos correctos y ser considerado competente para realizarlos.



INSPECCIÓN Y MANTENIMIENTO OBLIGATORIOS

Si no se realiza el mantenimiento y las inspecciones programadas sobre el dispositivo de caída libre QUICKjump se podrían producir lesiones graves o incluso fatales.



Asegúrese de que el personal de mantenimiento e inspección se encuentre correctamente sujeto con autoaseguramiento durante las inspecciones.

No hacerlo puede producir lesiones graves o la muerte.



MANTENIMIENTO NO AUTORIZADO

No intente realizar ninguna acción de mantenimiento o reparación que no se indique en el Manual del usuario.

Cualquier mantenimiento, reparación o modificación no autorizada al dispositivo de caída libre QUICKjump pondrá en riesgo la seguridad, dejará a la unidad inhabilitada para su uso y anulará los derechos de garantía.



NOTA

Realice el mantenimiento en un entorno limpio. Si el dispositivo de caída libre QUICKjump ha sido retirado de su ubicación operativa para recibir mantenimiento, asegúrese de que el área de mantenimiento esté limpia y libre de contaminantes.

Asegúrese de que la unidad se coloque firmemente sobre una mesa de trabajo robusta y que las cubiertas laterales plásticas no sufran daños.

PRECAUCIONES DE SEGURIDAD



OBJETO PESADO

Asegúrese de que el dispositivo de caída libre QUICKjump esté sujeto durante el mantenimiento para evitar daños o lesiones accidentales en caso de caída.



PRECAUCIÓN: PIEZAS ACCIONADAS POR RESORTES

El conjunto de correas está accionado por resortes y se retraerá rápidamente dentro del dispositivo si se suelta. Esto puede provocar daños o lesiones.



PIEZAS MAGNÉTICAS

El dispositivo de caída libre QUICKjump contiene imanes de gran potencia. Asegúrese siempre de que en el entorno de trabajo no haya materiales ferrosos sueltos. La penetración de objetos metálicos puede poner en peligro la operación del sistema de aseguramiento.

Inspección diaria

El dispositivo de caída libre QUICKjump se debe inspeccionar diariamente para determinar la operación correcta y el estado general. La inspección diaria se puede realizar con la unidad en su sitio o retirarla a una mesa de trabajo robusta.

PROCEDIMIENTO DE INSPECCIÓN

Asegúrese de disponer de una iluminación adecuada y un acceso sin restricciones para permitir una inspección minuciosa de todas las áreas del dispositivo de caída libre QUICKjump. Esta inspección se debe completar con el dispositivo de caída libre QUICKjump desmontado, o escalando hasta la ubicación del dispositivo y anclándose, para poder inspeccionar visualmente la unidad y la longitud completa de las correas.

1. Limpie cualquier resto de polvo, suciedad o contaminación de la carcasa y los accesorios con un trapo limpio.



NO UTILIZAR SOLVENTES NI ABRASIVOS

Limpiar solamente con un trapo. No utilizar limpiadores, solventes o abrasivos en ninguna pieza del dispositivo de caída libre QUICKjump o su equipo asociado.

2. Inspeccione visualmente la carcasa, los orificios de montaje y las cubiertas de plástico para detectar desgastes, daños de impacto, agrietamientos, deformaciones y corrosión. Reemplace los elementos dañados o retire el dispositivo de caída libre QUICKjump del servicio.
3. Verifique que todas las etiquetas de seguridad estén en su lugar y en buenas condiciones.
4. Verifique que la fecha de la etiqueta de certificación esté vigente.
5. Inspeccione la condición del mosquetón, verificando:
 - Desgaste y daño.
 - Operación correcta del mecanismo de bloqueo.
 - Si la apertura del mosquetón no se bloquea automáticamente, límpiela, cepíllela y lubríquela con grafito seco o con un lubricante a base de cera hasta que esté plenamente operativa. Si no se puede recuperar la funcionalidad completa, reemplace el mosquetón.
6. SOLO QUICKjump y QUICKjump XL: Inspeccione la condición externa completa del conjunto de protección contra sobrecargas (OPA) para verificar que:
 - El conjunto esté contenido dentro de la funda.
 - No haya un excedente de hebras visible.
 - El conjunto de protección contra sobrecargas (OPA) no se haya desplegado.
 - La cinta negra y las costuras permanecen intactas. La ruptura de este elemento puede indicar un evento de sobrecarga.



CINTA DE ACTIVACIÓN

7. Extraiga lentamente la extensión completa de las correas de la unidad. Mientras retira las correas, inspeccione:
 - Daños, cortes o abrasión en las costuras.
 - Cortes, desgastes y abrasiones en las superficies o bordes de las correas.
 - Decoloración, desvanecimiento o pulverizado de la superficie.
 - Daños por calor y fricción tales como áreas endurecidas o brillantes.
 - Contaminación proveniente de la suciedad o los productos químicos.
 - Retorcimientos o anudamientos.Reemplace las correas si se detecta cualquier signo de desgaste o daños.
8. Permita que las correas se retraigan lentamente en el interior de la carcasa mientras se aplica tensión, verificando que la acción de retracción sea firme y pareja. Asegúrese de que la línea de correas esté completamente retraída.
9. Asegúrese de que las cubiertas laterales estén en su lugar.
10. Complete y archive la sección diaria del "Registro de inspección diario y semanal del dispositivo"
11. Vuelva a poner el dispositivo de caída libre QUICKjump en servicio.

INSPECCIÓN DEL ACCESORIO RIPCORD

El accesorio RipCord debe ser inspeccionado de manera diaria junto con las inspecciones del dispositivo y correas.

1. Comience por donde el accesorio RipCord se une con el sistema de protección contra sobrecargas (OPA), busque desgaste excesivo, roscas sueltas o daños.
2. Mueva el accesorio RipCord, inspeccione las correas exteriores completas para ver si hay defectos, inclusive rasgaduras, daños UV como correas descoloridas, frágiles o rígidas, cortes, daños visibles de abrasión, articulaciones de costura rotas u otros defectos.
3. Pídale a un compañero que lo ayude y tensione el accesorio RipCord. Compruebe que las correas exteriores permanezcan flojas mientras que las correas internas estén tirantes. Si las correas exteriores adquieren tensión, reemplace el accesorio RipCord inmediatamente.
4. Finalmente, inspeccione la unión del accesorio RipCord con las correas del dispositivo y busque desgaste excesivo, roscas sueltas o daños. Si se encuentra algún daño o desperfecto, la línea de correas se debe reemplazar de inmediato.



EL NO REALIZAR LAS INSPECCIONES DIARIAS Y/O REEMPLAZAR LAS CORREAS COMPLETAS CUANDO SE DETECTEN SEÑALES DE DESGASTE PUEDE DERIVAR EN LESIONES GRAVES O LA MUERTE DE UN PARTICIPANTE.

Cualquier indicio de que las correas o unidad se encuentre fuera de las especificaciones exige el retiro inmediato de servicio de las correas o del dispositivo.

DESGASTE DE CORREAS



INSPECCIONAR LAS CORREAS DIARIAMENTE

Las correas de su QUICKjump se deben evaluar con una frecuencia diaria. En la Tabla de fallas siguiente se incluye una descripción detallada de cuándo una correa se debe retirar del servicio. **Las correas SE DEBEN retirar del servicio en el momento en que se asemejen a las fases de desgaste señaladas en la Tabla de fallas.** El uso continuo de correas que presenten un desgaste que iguale o supere la fase señalada a continuación puede ocasionar lesiones graves o fatales.

TABLAS DE DESGASTE

Las imágenes de correas recuadradas en **rojo** en las tablas siguientes muestran correas que SE DEBEN retirar del servicio y reemplazar de inmediato para poder seguir usando su QUICKjump. Las fotos recuadradas en **verde** muestran correas que pueden seguir operativas.

QUICKjump

| Grado de desgaste | Desgaste lateral | Desgaste de cara |
|-------------------|------------------|------------------|
| NUEVA | | |
| FASE 1 | | |
| FASE 2 | | |
| FASE 3 | | |
| FASE 4 | | |







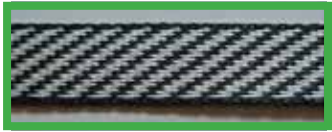
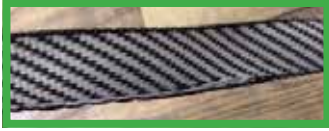

CORREAS ENMOHECIDAS

Cualquier correa que presente signos de moho se deber retirar del servicio.

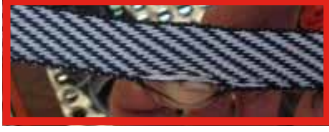
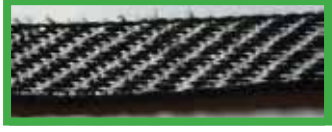
Tabla 1: Desgaste de cara y lateral de QUICKjump

TABLAS DE DESGASTE

Las imágenes de correas recuadradas en **rojo** en las tablas siguientes muestran correas que SE DEBEN retirar del servicio y reemplazar de inmediato para poder seguir usando su QUICKjump. Las fotos recuadradas en **verde** muestran correas que pueden seguir operativas.

| QUICKjump XL | | |
|-------------------|---|---|
| Grado de desgaste | Desgaste lateral | Desgaste de cara |
| NUEVA |  |  |
| FASE 1 |  |  |
| FASE 2 |  |  |
| FASE 3 |  |  |
| FASE 4 |  |  |
| FASE 5 |  |  |

CORREAS ENMOHECIDAS

Cualquier correa que presente signos de moho se debe retirar del servicio.

Tabla 2: Desgaste de cara y lateral de QUICKjump XL

TABLAS DE DESGASTE

Las imágenes de correas enmarcadas en **rojo** en las tablas muestran correas que SE DEBEN retirar del servicio y reemplazar de inmediato para seguir usando su FlightLine. Las fotos recuadradas en **verde** muestran correas que pueden seguir operativas.



| Grado de desgaste | Daño por rayos UV |
|-------------------|---|
| NUEVA |  |
| FASE 1 |  |
| FASE 2 |  |

Tabla 3: Daño por rayos UV

RESOLUCIÓN DE PROBLEMAS DE DESGASTE DE CORREAS

| Síntomas | Causas posibles | Soluciones posibles |
|---|--|--|
| DESGASTE DE CARA DE CORREA DESGASTE LATERAL Y FALLA DE SERPENTEADO | Los participantes se balancean excesivamente cuando descienden | Animar a los participantes a que den un paso hacia adelante fuera de la plataforma en lugar de saltar. Los participantes siempre deben saltar en forma vertical. Los movimientos de zarandeo (balanceo de brazos y piernas, inclinarse hacia adelante y atrás, etc.) actúan como un impulsor del balanceo y pueden crear más movimiento lateral. |
| | Objetos extraños, incluidos la suciedad o el polvo han introducido daños en la superficie de acero inoxidable de la boquilla | Inspeccione la boquilla para detectar la presencia de rebabas u otros daños. Si se encuentran daños, reemplace la boquilla. |
| | QUICKjump está instalado incorrectamente | Asegúrese de que QUICKjump se instale según el Manual del operador tanto para el montaje de punto único como para el de doble punto. Asegúrese de que QUICKjump no esté inclinado. Instale siempre QUICKjump en forma vertical con la boquilla apuntando hacia abajo. |
| | Objetos extraños, incluidos la suciedad o el polvo, han dañado el conjunto de correas | Cubra el QUICKjump cuando no se utilice. Limpie las correas diariamente con un trapo seco, después del uso. |
| | El conjunto de correas está rozando en un obstáculo | Mueva el obstáculo para que no interfiera con la operación de QUICKjump. |
| | Uso normal de QUICKjump | Desgaste de piezas y correas con el paso del tiempo durante la operación normal; reemplace las correas si es necesario. |
| DESCOLORIDAS POR RAYOS UV | El sol está dañando las correas | Retire el QUICKjump al finalizar el día o cubra la unidad y las correas después del uso. |
| DAÑO DE LA FUNDA | Los participantes se aferran de la funda de QUICKjump mientras saltan | Entrene a los participantes para que mantengan la funda arriba y alejada del rostro. Al mantener la funda debajo y luego saltar, se ejerce un desgaste excesivo sobre la funda cuando la correa está tensionada y tira hacia arriba. |

RESOLUCIÓN DE PROBLEMAS DE DESGASTE DE CORREAS

| | | |
|--|---|--|
| LA CORREA ESTÁ ENMOHECIDA/DESCOLORIDA | La correa no se seca después de usarla en condiciones húmedas | Siempre que utilice el QUICKjump en condiciones húmedas, retire la unidad al final del día, extienda las correas en un entorno higiénico, y deje que las correas se sequen fuera de la unidad. No almacene en condiciones húmedas. |
|--|---|--|

Inspección semanal

Además de la inspección diaria anterior, se deben realizar los siguientes procedimientos de inspección en forma semanal para QUICKjump y QUICKjump XL.

1. Inspeccione la condición interna del conjunto de protección contra sobrecargas (OPA).
 - Abra la funda e inspeccione el conjunto completo verificando que no haya hebras rotas y que la correa esté en buenas condiciones. Si se encuentran hebras rotas, la línea de correas se debe reemplazar de inmediato. Consulte la inspección diaria para obtener directrices adicionales sobre el conjunto de protección contra sobrecargas (OPA).
2. Complete y archive la sección semanal del "Registro de inspección diario y semanal del dispositivo".

Inspección semestral

El dispositivo de caída libre QUICKjump requiere una inspección minuciosa del operador cada seis (6) meses para mantener una operación segura y eficiente. Para realizar las inspecciones semestrales, la unidad se debe desmontar y retirar a una mesa de trabajo robusta.

PROCEDIMIENTO DE INSPECCIÓN

1. Desmonte el dispositivo de caída libre QUICKjump (consulte las Instrucciones de instalación).
2. Limpie el dispositivo de caída libre QUICKjump con un trapo limpio.
3. Ejecute los pasos 1 a 6 de la "Inspección diaria".
4. Quite la boquilla. Consulte la sección "Boquilla de reemplazo" para el procedimiento de extracción.
5. Inspeccione el conjunto de boquilla para determinar lo siguiente:
 - Desgaste excesivo de la ranura.
 - Roturas, grietas y deformaciones.
 - Ajuste correcto en la carcasa.

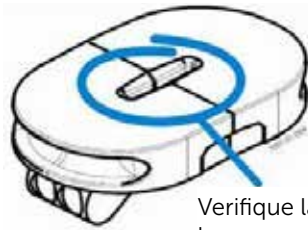

Verifique la boquilla para detectar la presencia de desgaste excesivo alrededor de la ranura

Desgaste de la boquilla

INSPECCIÓN DE CORREAS

1. Una vez que haya extraído el conjunto de boquilla, tire de la línea de correas completa, incluidos unos 100 mm (4 in) de la correa de amarre del tambor. Consulte la sección "Reemplazo de la boquilla" para el procedimiento de extracción.
 - Coloque un pasador de sujeción para la línea a través del ojal en la correa en la parte de amarre del tambor, sobre el eslabón de unión, para evitar que la línea se retraiga hacia atrás y se introduzca en la unidad.
2. Inspeccione tanto la correa superior (tambor) como la línea de correas, pasando las correas lentamente por sus manos bajo una luz potente. Inspeccione las correas en busca de:
 - Daños en las costuras (cortes o abrasiones).
 - Cortes en las correas, en especial en los bordes.
 - Abrasión y desgaste en la superficie de las correas, especialmente en los bordes y los lazos de las mismas.
 - Degradación por rayos UV: aunque es difícil de detectar, los síntomas visuales son decoloración, desvanecimiento y pulverizado de la superficie de las correas.
 - Ataque químico: puede provocar que las fibras se debiliten o se reblandezcan, cambien de color o presenten una descamación de la superficie.
 - Daños por calor o fricción, revelados por fibras duras o vitrificadas de la superficie.
 - Contaminación por suciedad, polvo, arena u óxido.
 - Retorcimiento, anudamiento o deformación permanente de las correas. Reemplace las correas si se detecta cualquier signo de daño o deterioro.
3. Inspeccione el grillete de unión de las correas. Asegúrese de que:
 - El pasador del grillete está bien sujeto y recto. No intente ajustarlo.



NOTA

El pasador del grillete se fija con un compuesto fijador de roscas; cualquier intento de girarlo pondrá en peligro su seguridad.

- El grillete no está dañado y se encuentra en la orientación correcta.
- Las correas que rodean el eslabón no están desgastadas ni dañadas.



Pasador de sujeción de la línea de correas

4. Retire el pasador de sujeción de la línea y deje que la línea superior se retraiga lentamente en la carcasa. Inspeccione la correa cuando se retrae y asegúrese de que la línea de correas no se retuerza.
5. Reajuste el conjunto de boquilla.
6. Complete y archive el "Registro de inspección semestral del dispositivo"
7. Vuelva a poner el dispositivo de caída libre QUICKjump en servicio.

Reemplazo de la boquilla

Si el conjunto de boquilla muestra signos de desgaste excesivo, daños o un mal encaje, se deberá sustituir.



UTILICE ÚNICAMENTE PIEZAS DE REEMPLAZO ORIGINALES DE HEAD RUSH TECHNOLOGIES



SUSTITUYA SIEMPRE LA BOQUILLA POR PARES

En caso de tener que sustituir la boquilla, hágalo siempre por pares de manera inseparable. No mezcle piezas de la boquilla gastadas y nuevas.

Para retirar el conjunto de la boquilla:

1. Coloque la cubierta lateral de la unidad del dispositivo de caída libre QUICKjump hacia abajo, con cuidado de no dañar las cubiertas laterales de plástico. Asegúrese de que el dispositivo esté bien sujeto y de que no puede caerse.
2. Extraiga el pasador de la boquilla.
3. Sujetando la línea inferior para detener la retracción, levante las dos medias secciones de la boquilla.
4. Coloque un pasador adecuado en el ojal de la línea de correas para evitar que se retraiga y se introduzca de nuevo en la carcasa.



Boquilla ensamblada



Paso 1: Sacar el pasador



Paso 2: Levantar la mitad superior



Paso 3: Retirar la mitad inferior

NOTA: No se muestra la línea de correas

Para volver a colocar el conjunto de boquilla:

1. Vuelva a colocar la parte inferior del conjunto de boquilla en el hueco de la carcasa.
2. Coloque la mitad superior del conjunto de boquilla.
3. Retire el pasador de las correas y deje que estas se rebobinen lentamente en la carcasa hasta que estén completamente retraídas.
4. Verifique el correcto funcionamiento del dispositivo de caída libre QUICKjump.



Paso 1: Ajustar la mitad superior



Paso 2: Ajustar la mitad inferior



Paso 3: Colocar el pasador



Boquilla ensamblada

NOTA: No se muestra la línea de correas

Reemplazo de la línea de correas

Si la línea de correas inferior presenta signos de desgaste, daños o contaminación, deberá reemplazarla. Reemplace la línea de correas de la siguiente manera:

PRECAUCIONES DE SEGURIDAD



NO PERMITA QUE LA LÍNEA DE CORREAS O LA CORREA DE AMARRE DEL TAMBOR SE RETRAIGAN DENTRO DE LA CARCASA

Una vez quitada la boquilla, preste atención para no permitir la retracción descontrolada de la correa de amarre del tambor o la línea de correas en la carcasa. La retracción descontrolada derivará en daños internos y requerirá la reparación del fabricante.



UTILICE ÚNICAMENTE PIEZAS DE REEMPLAZO ORIGINALES DE HEAD RUSH TECHNOLOGIES

PROCEDIMIENTO DE REEMPLAZO DE LA LÍNEA DE CORREAS

Para reemplazar la línea de correas:

1. Retire el dispositivo de caída libre QUICKjump del servicio y colóquelo firmemente en el banco de trabajo.
2. Quite el conjunto de boquilla. Consulte "Extracción del conjunto de boquilla".
3. Mientras sujeta firmemente el dispositivo de caída libre QUICKjump, tire de la línea de correas hasta dejar al descubierto el extremo de la correa de amarre del tambor y el grillete de unión.
4. Localice el ojal en la correa de amarre del tambor, aprox. 100 mm (4 in) después del eslabón. Coloque un pasador de sujeción de línea adecuado a través del ojal de la correa de amarre del tambor para evitar que se retraiga hacia el interior de la carcasa.

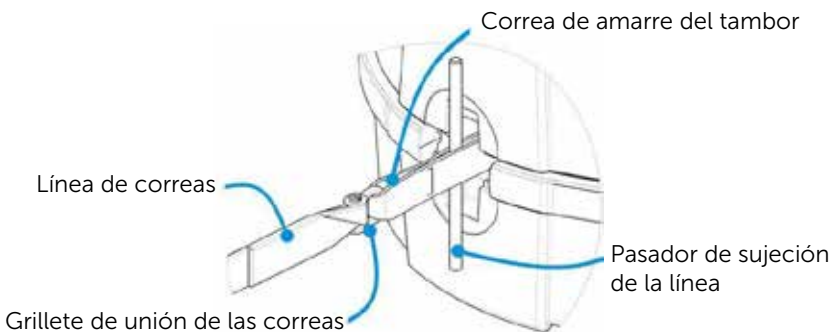

Piezas del eslabón de unión de las correas

5. Desatornille el pasador del grillete.
6. Retire la línea de correas y el conjunto del grillete completo de la correa de amarre del tambor.
7. Coloque un nuevo grillete suministrado con la línea. Asegúrese de que la parte del ojal del grillete quede acoplada a la correa de amarre del tambor.



COMPUESTO FIJADOR DE ROSCAS EN EL PASADOR DEL GRILLETE DE REEMPLAZO

Una vez que se extraiga el pasador del grillete del conjunto de grillete, no se podrá reutilizar. Asegúrese de que el compuesto fijador de roscas aplicado en fábrica esté presente en las roscas del pasador del grillete de reemplazo.

8. Encaje la nueva línea de correas, pasando el pasador del grillete roscado por el anillo, según lo mostrado.

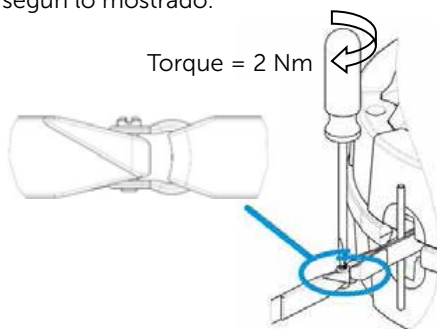

Montaje correcto del grillete

9. Apriete el pasador del grillete con 2 Nm (18 lb-in), asegurándose de que las roscas queden completamente vinculadas y que el extremo del pasador esté alineado con el grillete de unión, según lo mostrado.
10. Quite el pasador de sujeción de la línea y permita que la nueva línea de correas se retraiga lentamente hasta que la correa de amarre del tambor y el eslabón de unión estén dentro de la carcasa. Asegúrese de que la línea de correas no se retuerza.



Una vez que el pasador del grillete esté ajustado, no se debe volver a aflojar o reajustar. Esto quebrará el compuesto fijador y el pasador del grillete puede aflojarse. El pasador del grillete deberá reemplazarse en caso de que esto suceda.



Asegúrese de que la línea de correas ingrese directamente, y sin torsiones, cuando se retraiga en el dispositivo de caída libre QUICKjump. De no hacerlo, se pueden provocar daños al equipo, y lesiones graves o fatales a los participantes.

11. Vuelva a colocar el conjunto de boquilla. Consulte "Volver a colocar el conjunto de boquilla".
12. Retraiga lentamente la línea de correas en la carcasa y verifique que la acción sea suave y que se sienta una resistencia adecuada del resorte.
13. Una vez que la línea de correas esté completamente retraída, tire de la misma durante una pequeña distancia aplicando una fuerza razonable y permita que se retraiga. Repita el proceso dos o tres veces para asegurarse de que la línea de correas esté firmemente enrollada sobre el tambor.
14. Vuelva a poner el dispositivo de caída libre QUICKjump en servicio y compruebe su correcta operación.

Piezas de reemplazo

Su dispositivo de caída libre QUICKjump está equipado con una serie de piezas reemplazables por el usuario que se pueden reajustar sin necesidad de devolver el dispositivo a un agente de mantenimiento de Head Rush Technologies autorizado. Siga siempre las instrucciones del fabricante, como se detallan en el Manual del usuario y en cualquier Guía de reemplazo de piezas, al realizar el reemplazo de una pieza.



NOTA

Para obtener un rendimiento óptimo del dispositivo de caída libre QUICKjump, utilice únicamente piezas de reemplazo y accesorios genuinos de Head Rush Technologies.

Cuando solicite piezas de reemplazo, especifique el número y la descripción de la pieza.

| DESCRIPCIÓN | NÚMERO DE PIEZA |
|--|-----------------|
| Kit de correas de reemplazo | |
| QUICKjump | 02050008601 |
| QUICKjump con accesorio RipCord de montaje bajo de 0,8 m | 02005115902 |
| QUICKjump con accesorio RipCord de 1,5 m | 02050008101 |
| QUICKjump XL | 02150008501 |
| QUICKjump XL con accesorio RipCord de 1,5 m | 02150008201 |
| QUICKjump XL con accesorio RipCord de 3 m | 02150008301 |

Kit de boquillas de reemplazo

| | |
|--------------|-------------|
| QUICKjump | 00060055101 |
| QUICKjump XL | 01160008801 |

Cubierta lateral (con etiqueta)

| | |
|--------------|-------------|
| QUICKjump | 02060028601 |
| QUICKjump XL | 02160055201 |

Para solicitar piezas o accesorios de reemplazo, póngase en contacto con su distribuidor de Head Rush Technologies o un centro de mantenimiento autorizados, o vaya al sitio <https://store.headrushtech.com>.

Solución de problemas

Consulte la sección de solución de problemas en línea en www.headrushtech.com para obtener instrucciones actualizadas de resolución de problemas, o bien póngase en contacto con su distribuidor de Head Rush Technologies o centro de mantenimiento autorizados.

Transporte

Para asegurar el envío seguro del dispositivo de caída libre QUICKjump, se lo debe enviar únicamente en un embalaje (caja y material de embalaje) autorizado por Head Rush Technologies. Si ha perdido el embalaje original, puede comprar un embalaje de reemplazo a un agente de mantenimiento autorizado del dispositivo de caída libre QUICKjump, o en línea en el sitio www.headrushtech.com. Usted será responsable del costo por cualquier daño y reparación debidos al envío de su dispositivo de caída libre QUICKjump en embalajes no autorizados.

**CUIDADO DEL MEDIO AMBIENTE**

Reutilice el embalaje original cuando envíe el dispositivo de caída libre QUICKjump.

DETALLES DEL FABRICANTE

Devuelva el dispositivo de caída libre QUICKjump al fabricante en la dirección que se muestra debajo por cualquier recertificación, mantenimiento sin programar o reparaciones.

DIRECCIÓN

Head Rush Technologies
1835 38th Street, Suite C
Boulder, CO 80301
EE. UU.

DETALLES DE CONTACTO

+1-720-565-6885
www.headrushtech.com
info@headrushtech.com





REGISTRE SU DISPOSITIVO

Para obtener actualizaciones automáticas sobre recertificación e información de productos visite headrushtech.com/register

SE REQUIERE RECERTIFICACIÓN ANUAL

Conserve la caja de envío de su dispositivo. Para obtener instrucciones sobre la recertificación anual visite headrushtech.com/recertification

+1-720-565-6885

headrushtech.com

info@headrushtech.com

feb 2017